



Hamwells®



# Blue

Gebbruikershandleiding

2021 V1.6

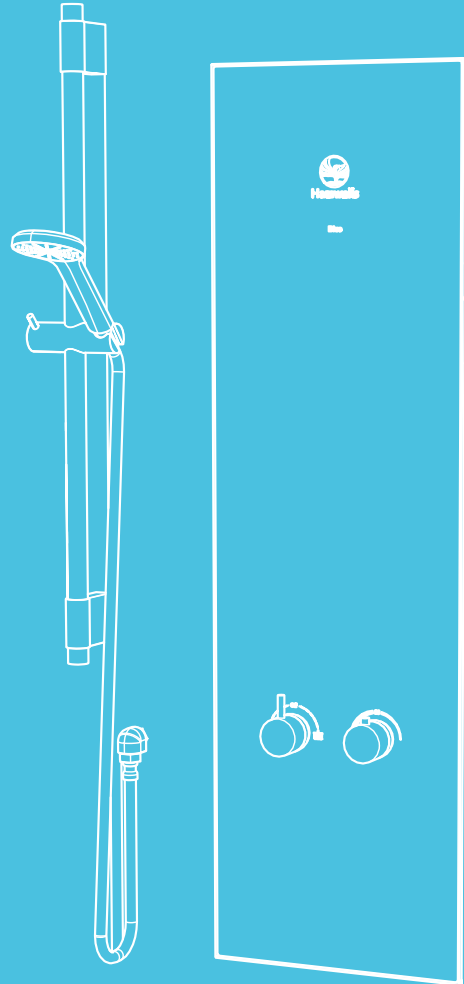

NE

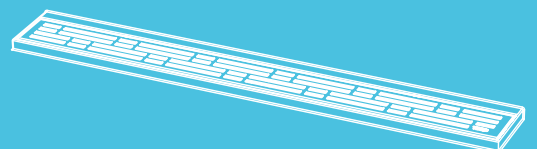

## Introductie Blue

De Blue van Hamwells is een douchesysteem met WTW module. Deze module haalt de energie uit het afvalwater en warmt hiermee het koude aanvoerwater alvast op. Bij je mengkraan mix je het water op temperatuur. Hierdoor gebruikt de douche maar heel weinig warm water. Je doucht daardoor duurzaam en comfortabel.

Wij raden u ten zeerste aan om deze gebruikershandleiding zorgvuldig door te nemen voordat u gebruik maakt van de Blue. U dient deze handleiding te bewaren voor toekomstig gebruik.

## Auteursrecht

Dit document is auteursrechtelijk beschermd en elke reproductie van het geheel of een deel van hiervan is ten strengste verboden, behalve met de schriftelijke toestemming van Hamwells Nederland B.V.

De inhoud van dit document kan zonder voorafgaande kennisgeving worden gewijzigd. Alle technische informatie in dit document is alleen voor referentiedoeleinden. De illustraties in deze handleiding kunnen afwijken van de geleverde producten. Alle tekeningen en schema's zijn alleen voor illustratieve doeleinden.



## Veiligheidsinstructies

Als er tekenen zijn die op beschadiging van de Blue wijzen of hij functioneert niet naar behoren, schakel dan onmiddellijk de Blue uit en neem direct contact op met uw installateur.

### Hamwells Nederland B.V.

Pelgrimsstraat 3, 3029 BH Rotterdam

T +31 85 303 6496

E info@hamwells.com

I www.hamwells.com

*Bereikbaar maandag t/m vrijdag van 09.00 uur tot 17.30 uur.*

- De Blue nooit zelf openmaken en repareren. Geen veranderingen uitvoeren of toevoegingen installeren.
- Reparaties mogen alleen met originele reserveonderdelen en toebehoren uitgevoerd worden door gekwalificeerde onderhoudsmonteurs met voorafgaande schriftelijke goedkeuring van Hamwells Nederland.
- Laat nooit kinderen of ertoe onbekwame personen van de Blue gebruik maken zonder begeleiding.
- Bij het eerste gebruik van de HomeSpa dient u de instelling van de watertemperatuur te controleren. De starttemperatuur kan niet hoger zijn dan 38 C°.
- Als u een kinder- of babybadje vult met de handdouche, check dan altijd met een thermometer of het water de juiste temperatuur heeft!

## Onderhoud en schoonmaak

Om de Blue in perfecte conditie te houden, is het raadzaam om de douche op regelmatige basis te reinigen. Wij raden u aan om nooit agresieve schoonmaakmiddelen, zoals thinner, aceton of schuurmiddelen te gebruiken! De glasplaat kunt u het beste reinigen met schoonmaakazijn. De tabel hieronder is een overzicht van onderhoud.

Actie	Hoe vaak
Frontpaneel*	Wekelijks
Rooster en filterplaatje*	Wekelijks
Douchebak*	Wekelijks
Controle EA klep	Jaarlijks
Onderhoud EB kleppen	Om de 10 jaar

*\*Dit kan per huishouden variëren.*

## De Blue onderdelen

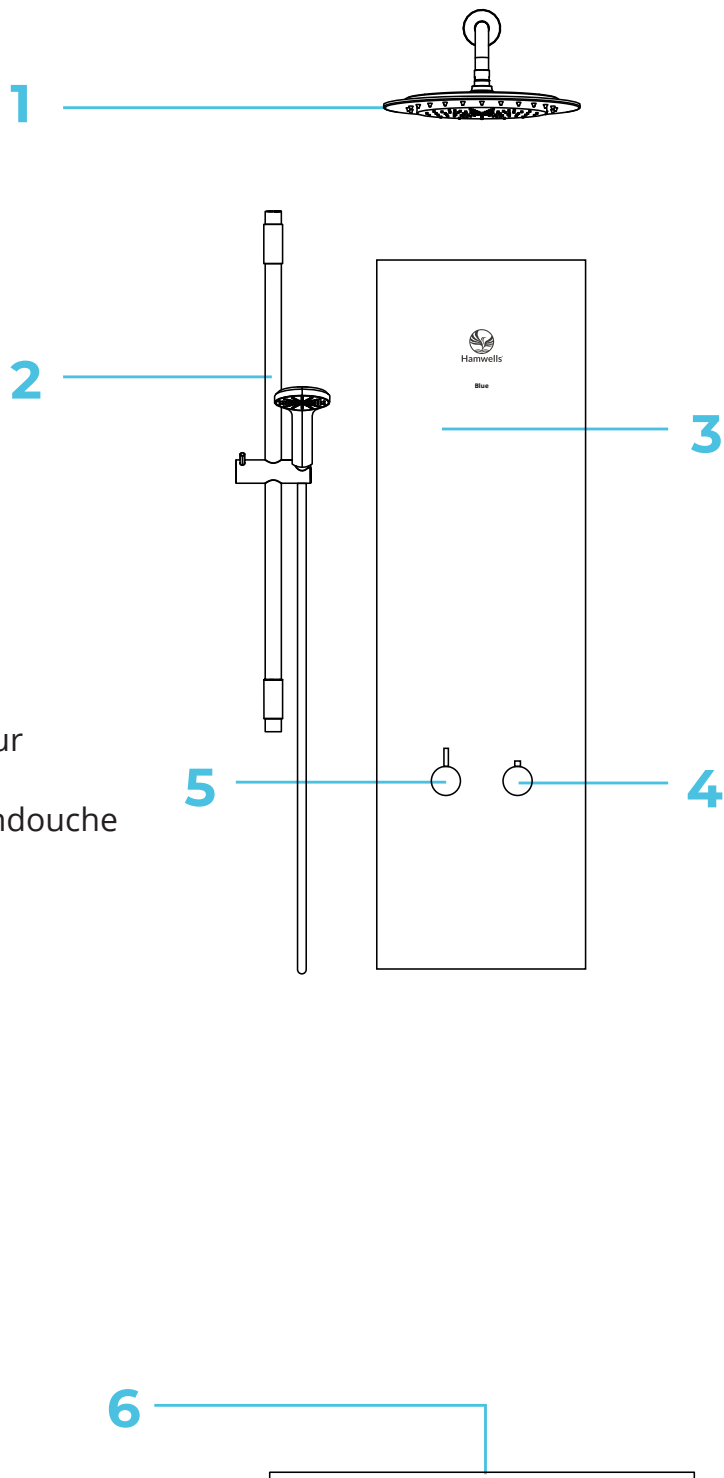

## De bediening

**De bediening van de Blue is vrij eenvoudig en werkt net als een conventionele douche. U kunt de temperatuur wijzigen door aan de draaiknoppen te draaien**

Draai de rechter bedieningsknop naar links om de watertemperatuur hoger te zetten. Als u warmer wilt douchen dan 38°C, dan moet u eerst op de knop bovenop drukken om het temperatuurslot te ontgrendelen.

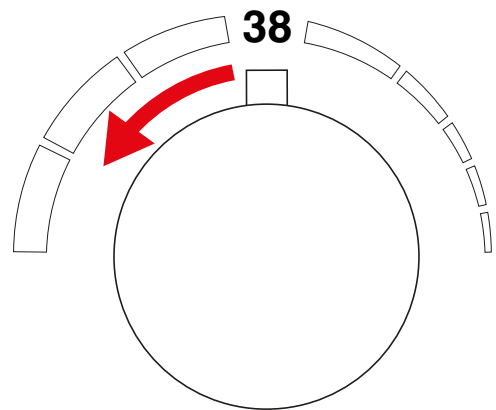

Draai de bedieningsknop naar rechts om de watertemperatuur lager te zetten.

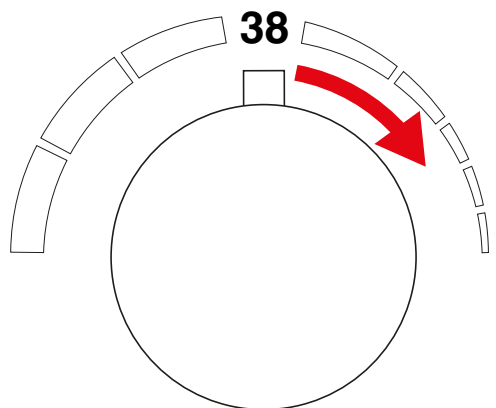

Draai de linker bedieningsknop naar links om de handdouches aan te zetten.

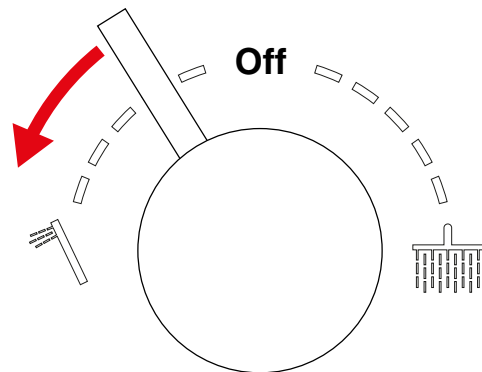

Draai de linker bedieningsknop naar rechts om de regendouche aan te zetten.

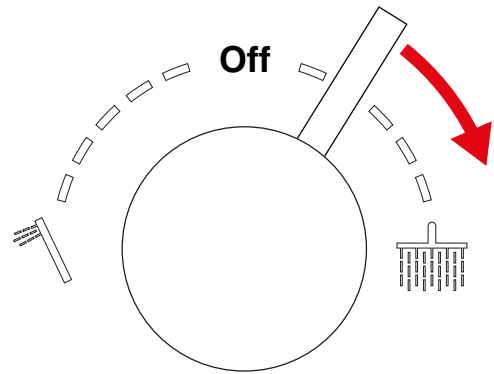

Draai de linker bedieningsknop naar het midden om de Blue uit te zetten.

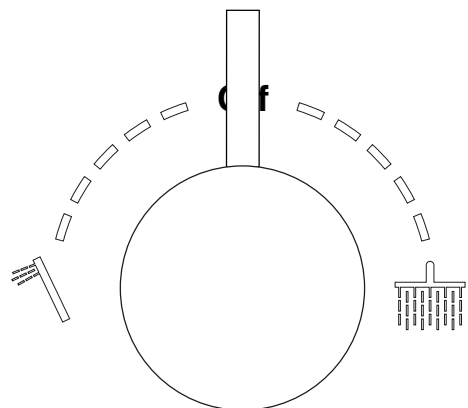

*Wanneer u de Blue voor het eerst aanzet of wanneer de stroom eraf is gegaan hoort u het geluid van de pomp die het water wegpompt Dit duurt ongeveer 20 seconden. De pompunit wordt gekalibreerd. Dit geluid hoort u ook nadat de Blue wordt uitgezet.*

## Probleemoplossing

Ondervindt u problemen die zich kunnen voordoen bij het gebruik van de Blue? Hieronder vindt u de meest voorkomende problemen en de daarbij behorende oplossingen.



*Neem contact op met ons als u het probleem niet kunt verhelpen met de onderstaande instructies.*

### De Blue functioneert niet naar behoren

- **Oorzaak probleem:** De pomp heeft meerdere keren geprobeerd aan te slaan maar er wordt geen stromend water gemeten.
- **Gevolgen:** De Blue zal automatisch worden afgesloten.
- **Oplossing:** Zet de Blue van de stroom af **(a)**. Vul het reservoir met water zodat deze vol zit (+- 10 sec.) **(b)**. Zet de stroom weer aan **(c)**. Deze zal automatisch opnieuw kalibreren. Dit duurt ongeveer 20 seconden.

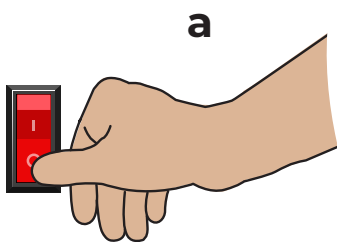

*De elektrische aansluiting  
verschilt per locatie*

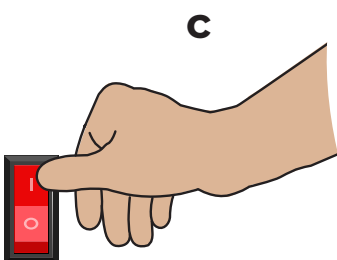
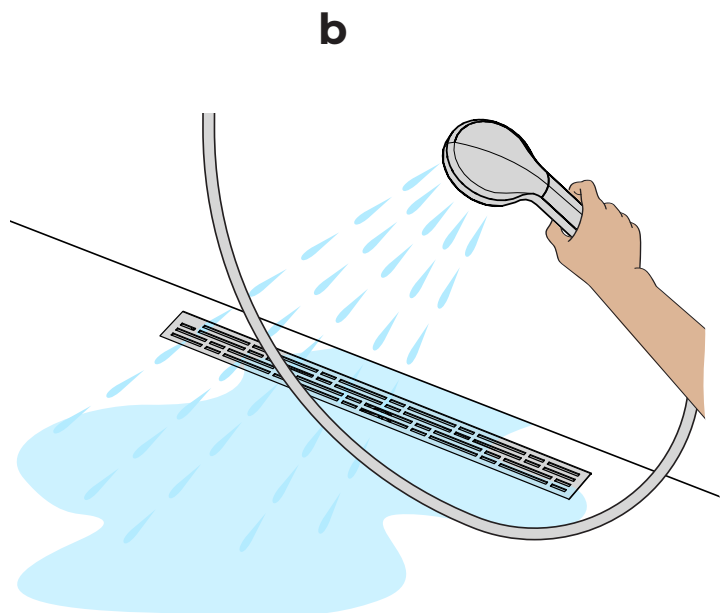

**Hamwells Nederland B.V.**

Pelgrimsstraat 3, 3029 BH Rotterdam, Nederland

**T** +31 85 303 6496

**E** [info@hamwells.com](mailto:info@hamwells.com),

**I** [www.hamwells.com](http://www.hamwells.com)

© 2021 Hamwells Nederland B.V. Alle rechten voorbehouden.

